

## EUROFLEX INTERAKTYWNE ZWIERZĘTA GUMOWE

### SŁOŃ, DROMADER, NOSOROŻEC

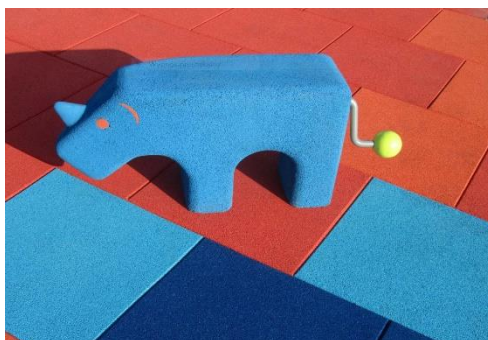

EUROFLEX® Living Animals to rewolucyjne rozwiązanie w dziedzinie interaktywnego sprzętu do nauki i zabawy. Słoń, nosorożec i dromader oferują dużą elastyczność w projektowaniu placów zabaw. Mogą służyć jako siedziska do zastosowań zewnętrznych i wewnętrznych. Zainstalowana pamięć USB umożliwia indywidualne dostosowanie treści. Wykonaj kilka obrotów ogonem zwierzaka, to spowoduje wytworzenie energii, następnie zostanie wybrany i odtworzony losowy plik audio. Mogą to być odgłosy zwierząt, ciekawostki z życia zwierzaka, muzyka lub cokolwiek chcesz. Pliki MP3 są przechowywane na wewnętrznym napędzie USB i można je łatwo zmieniać. Urządzenie zasilane jest przez człowieka, nie wymaga zasilania zewnętrznego, posiada regulację głośności i cyfrową jakość dźwięku. Energia działa w zakresie niskiego napięcia i jest absolutnie bezpieczna. Wkładanie lub wymiana baterii nie ma zastosowania. Sprzęt jest absolutnie łatwy w utrzymaniu i może być instalowany wewnątrz lub na zewnątrz.



Sprawdzona jakość Certyfikat ISO 9001, zgodność z normami EN 1176-1: 2017	Przyjazny dla środowiska proces produkcji, wysoki współczynnik recyklingu	Wyjątkowa trwałość mrozoodporność i odporność na butwienie	Wysoka elastyczność, amortyzacja wstrząsów, upadków	Wysokie właściwości antypoślizgowe dzięki ziarnistej strukturze, wodoprzepuszczalność	Izolacja dźwięków uderzeniowych dla cichego otoczenia	Szeroka gama akcesoriów uzupełniających



Produkt do zabawy został zbadany zgodnie z normami europejskimi EN 1176-1:2017, posiada aktualny certyfikat TÜV

Gwarancja 2 lata

Dystrybutor w Polsce: **educarium spółka z o.o.** • ul. Grunwaldzka 207 • 85-451 Bydgoszcz • telefon 52 324-78-40  
educarium.pl • educarium-plac zabaw.pl • bezpiecznawierzchnia.pl

### Materiał – interaktywne zwierzęta gumowe

Konstrukcja: pochodzący z recyklingu granulaty gumowy SBR wysoko zagęszczony

Pokrycie: granulaty gumowy EPDM wysoko zagęszczony, środek wiążący: MDI Poliuretan

### Standardowa kolorystyka:

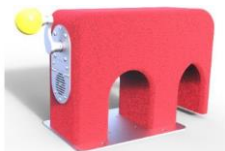

jasno czerwony RAL 3017

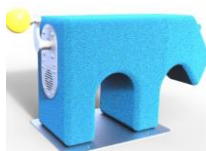

Niebieski RAL 5015



Jasny żółty RAL 1012

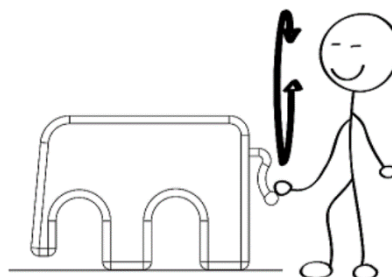
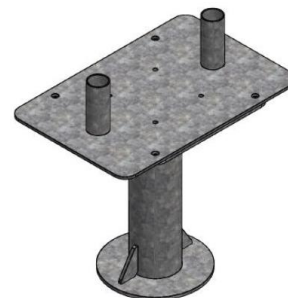
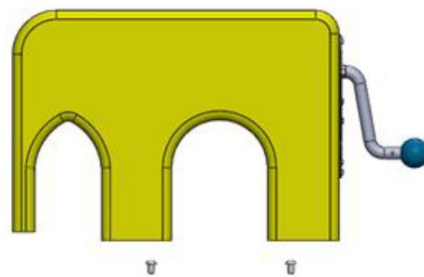

Produkt do zabawy został zbadany zgodnie z normami europejskimi EN 1176-1:2017, posiada aktualny certyfikat TÜV

Gwarancja 2 lata

Dystrybutor w Polsce: **educarium spółka z o.o.** • ul. Grunwaldzka 207 • 85-451 Bydgoszcz • telefon 52 324-78-40  
educarium.pl • educarium-placezabaw.pl • bezpiecznanawierzchnia.pl



W zestawie dostarczane są 2 pamięci USB i 2 klucze do otwierania śrub zabezpieczających

### Wymiary:

**Słoń:** 560 x 190 x 395 mm, waga 34,3kg

**Nosorożec:** 700 x 250 x 400 mm, waga 34,3kg

**Wielbłąd:** 750 x 200 x 510 mm, waga 36,3kg

Tolerancja: +/- 0,8%

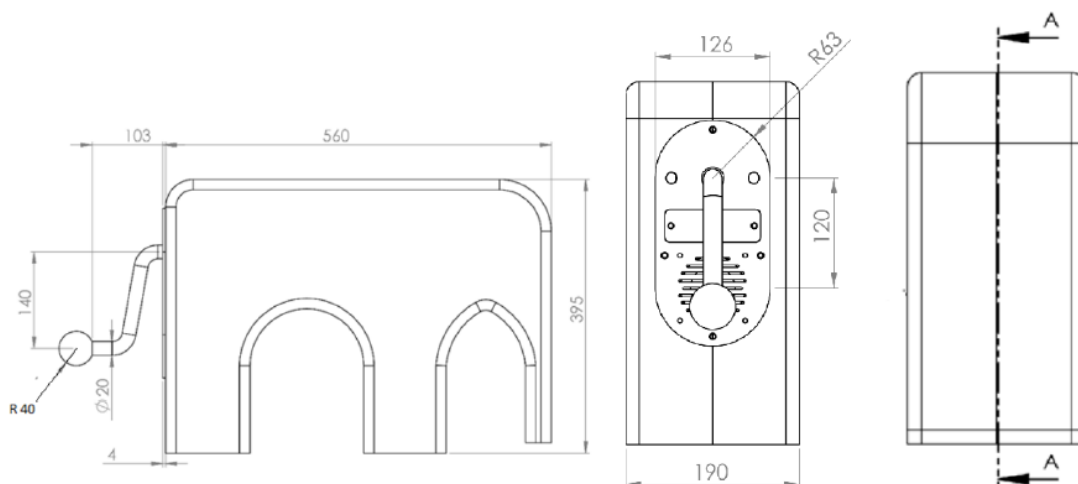

### Testowanie produktu:

DIN EN 1176-1: 2008, EN 1176-1: 2008

EMC DIN EN 55014-1: 2012

EMC DIN EN 55014-2: 2016

Bezpieczeństwo elektryczne

### Elektryczność:

Maksymalne napięcie: 18 V

Maksymalny prąd: 0,5 A

Maksymalna moc: 9 W

Moc znamionowa głośnika (RMS) 20 W

Czułość wyjściowa głośnika 85 dB

Elektronika IP66 Wodoodporność zgodnie z EN 60529 (VDE 0470)

Pojemność 1 GB



Produkt do zabawy został zbadany zgodnie z normami europejskimi EN 1176-1:2017, posiada aktualny certyfikat TÜV

Gwarancja 2 lata

Dystrybutor w Polsce: **educarium spółka z o.o.** • ul. Grunwaldzka 207 • 85-451 Bydgoszcz • telefon 52 324-78-40  
educarium.pl • educarium-plac zabaw.pl • bezpieczenawierzchnia.pl



Przykładowe zastosowanie:



Opowiadanie ciekawostek z życia zwierząt



Wspinanie się i zabawa



Opowiadanie historyjek, bajek



Śpiewanie piosenek



Produkt z zawartością materiałów pochodzących z recyklingu powyżej 20% Produkty z tą etykietą oznaczają zrównoważoną ochronę zasobów poprzez wykorzystanie surowców wtórnych i zmniejszoną emisję CO<sub>2</sub>, co stanowi ważny wkład w ochronę klimatu.

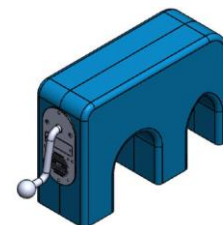

Zobacz produkt na naszej stronie



Produkt do zabawy został zbadany zgodnie z normami europejskimi EN 1176-1:2017, posiada aktualny certyfikat TÜV

Gwarancja 2 lata

Dystrybutor w Polsce: **educarium spółka z o.o.** • ul. Grunwaldzka 207 • 85-451 Bydgoszcz • telefon 52 324-78-40  
educarium.pl • educarium-plac zabaw.pl • bezpieczenawierzchnia.pl