









## Eco-Flat Chimes FIECOFLAT-WP



				
1 użytkownik	HIC= 0m	2+ lat	1 = 1,11m 2 = 0,042m 3 = 0,86m	0 x 0

<p>stymulacja dźwiękowa</p>  <p>x1</p>	<p>stymulacja dotykowa</p>  <p>x1</p>	<p>kreatywność</p>  <p>x1</p>
<p>Ilość funkcji: 3</p>		

Produkt do zabawy został zaprojektowany zgodnie z normami europejskimi EN 1176-2008.

**Gwarancja:**  
**2 lata na wszystkie elementy**

**Dystrybutor w Polsce: educarium spółka z o.o.** • ul. Grunwaldzka 207 • 85-451 Bydgoszcz  
telefon 52 – 324 78 40 • educarium.pl • educarium-placezabaw.pl • bezpiecznanawierzchnia.pl

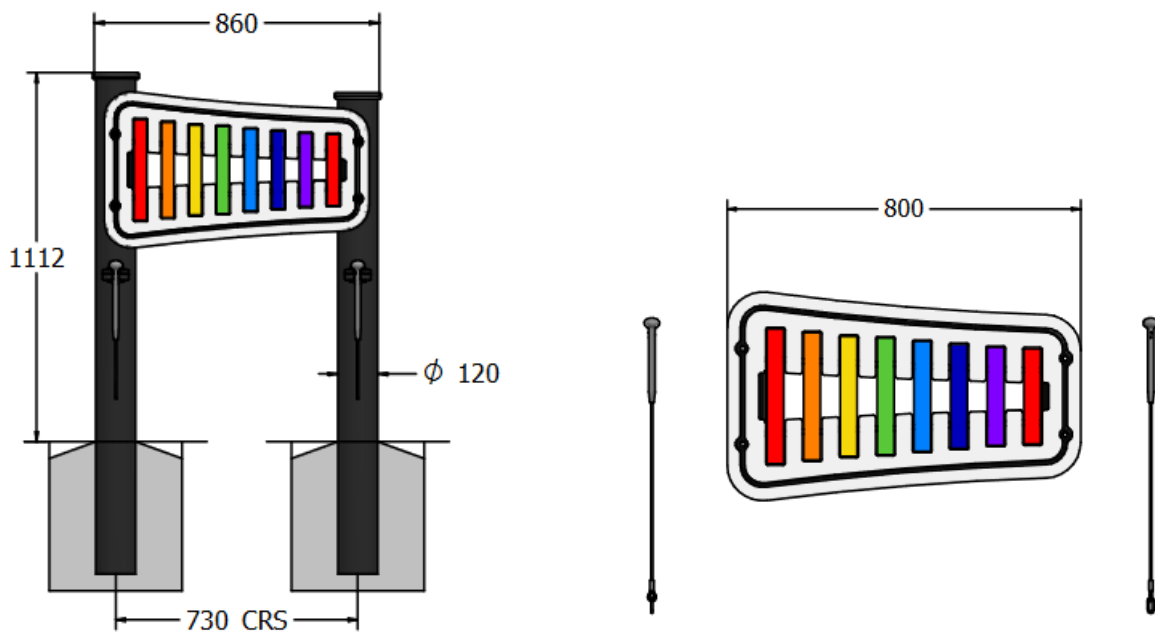

**Materiał wykonania:**

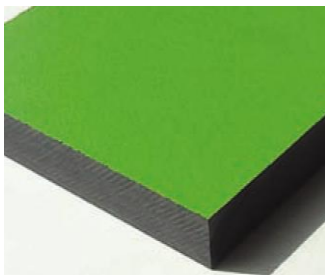

Panele wykonane zostały z polietylenu o wysokiej gęstości (HDPE) z wykończeniem o teksturze skórki pomarańczy.

**gwarancja:**

2 lata

**Tablicę należy zamontować na słupach z tworzywa recyklingowego – zamawianych osobno.**

---

Produkt do zabawy został projektowany zgodnie z normami europejskimi EN 1176-2008.

**Gwarancja:**  
**2 lata na wszystkie elementy**

**Dystrybutor w Polsce: educarium spółka z o.o.** • ul. Grunwaldzka 207 • 85-451 Bydgoszcz  
telefon 52 – 324 78 40 • [educarium.pl](http://educarium.pl) • [educarium-placezabaw.pl](http://educarium-placezabaw.pl) • [bezpiecznanawierzchnia.pl](http://bezpiecznanawierzchnia.pl)