

J3510 – Roll Runner

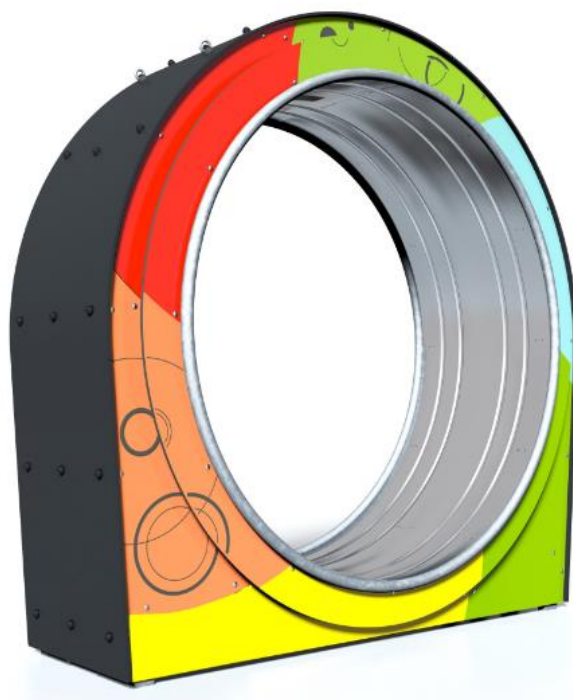

3 użytkowników



HIC= 0,7m



6+



1=2,3m 2=0,8m
3=2,3m



21m²

Funkcje zabawowe: 5

balansowanie



x1

stymulacja
wizualna



x1

spotkanie
się



x1

wirowanie



x1

kreatywność



x1

Produkt do zabawy został zbadany zgodnie z normami europejskimi EN 1176-1:2017, posiada aktualny certyfikat TÜV.



Gwarancja:

25 lat na wszystkie ścianki, słupy stalowe oraz rury ze stali nierdzewnej

10 lat na twarde plastik, elementy metalowe, podłogi ze sklejki i drewniane słupy

5 lat na sprężyny, siatki, elementy plastikowe formowane rotacyjnie i łączniki metalowe

2 lata na elementy ruchome

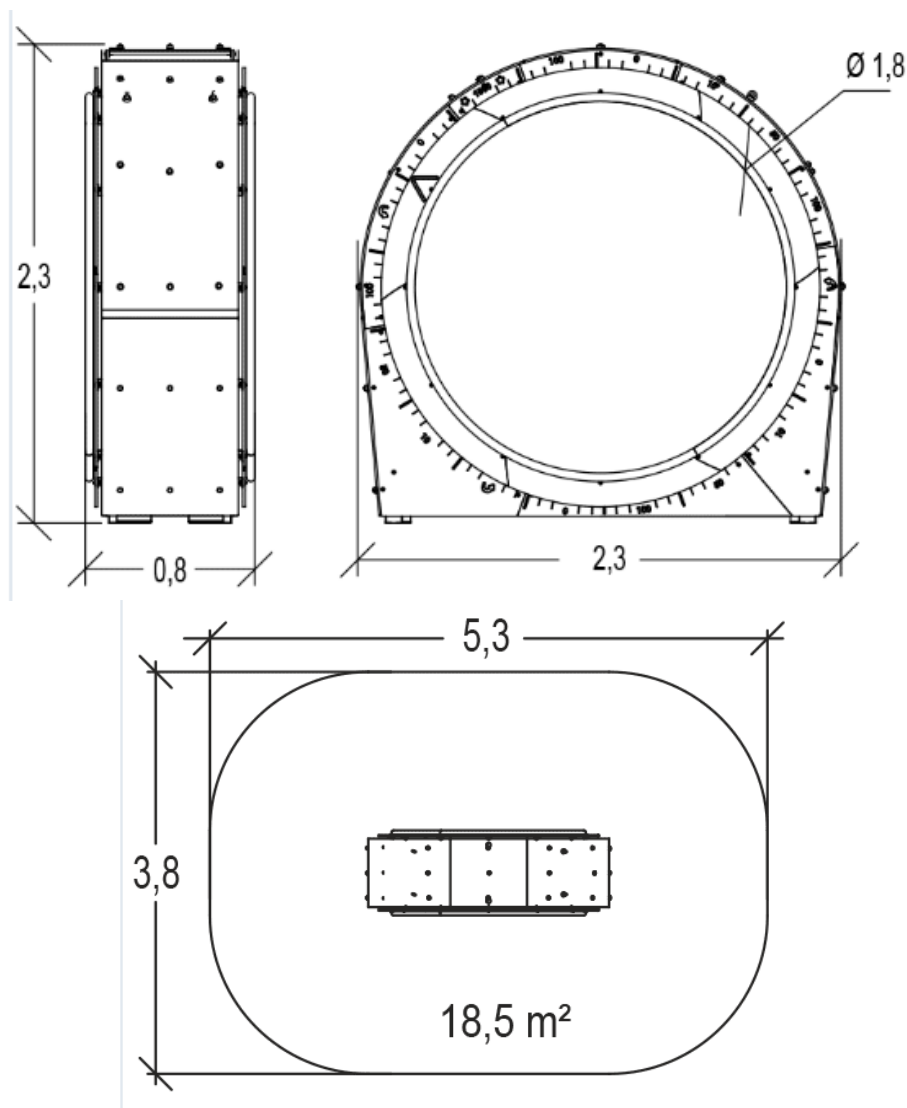

INTEGRACYJNOŚĆ:

niepełnosprawność motoryczna



niepełnosprawność sensoryczna



niepełnosprawność intelektualna



Produkt do zabawy został zbadany zgodnie z normami europejskimi EN 1176-1:2017, posiada aktualny certyfikat TÜV.



Gwarancja:



25 lat na wszystkie ścianki, słupy stalowe oraz rury ze stali nierdzewnej

10 lat na twarde plastik, elementy metalowe, podłogi ze sklejki i drewniane słupy

5 lat na sprężyny, siatki, elementy plastikowe formowane rotacyjnie i łączniki metalowe

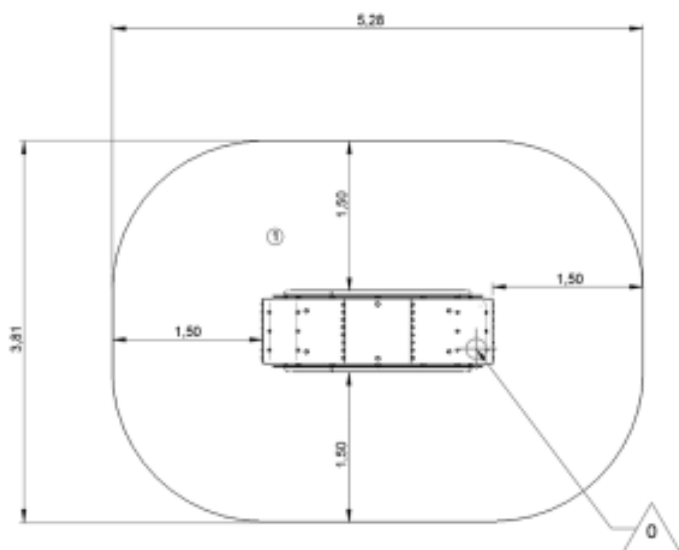
2 lata na elementy ruchome



		
1	0,7m	21m ²

Koniecznie zobacz filmik prezentujący to urządzenie !

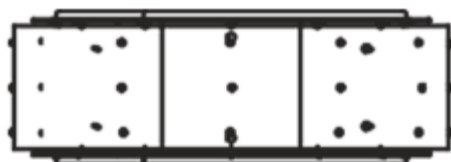

Produkt do zabawy został zbadany zgodnie z normami europejskimi EN 1176-1:2017, posiada aktualny certyfikat TÜV.



Gwarancja:

- 25 lat na wszystkie ścianki, słupy stalowe oraz rury ze stali nierdzewnej
- 10 lat na twarde plastik, elementy metalowe, podłogi ze sklejki i drewniane słupy
- 5 lat na sprężyny, siatki, elementy plastikowe formowane rotacyjnie i łączniki metalowe
- 2 lata na elementy ruchome

Materiały:



Koło o średnicy 180 cm wykonane jest ze stali nierdzewnej. Element jest wspierany przez wewnętrzną, ocynkowaną stalową ramę.

Gwarancje:
25 lat



Rury są ze stali nierdzewnej \varnothing 40 mm, gwarantują długowieczność i estetykę przy użytkowaniu przez lata.

25 lat

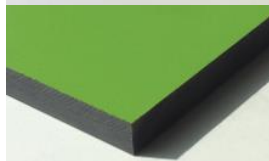

Kolorowe płyty są wykonane z kompaktowego materiału (HPL) o grubości 13 mm. Solidny materiał, ma doskonałą odporność na warunki atmosferyczne i wandalizm.

25 lat

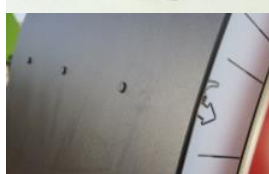

Dach wykonany jest z płyty polietylenowej o grubości 10 mm.

10 lat



Wszystko zmontowane jest za pomocą śrub ze stali nierdzewnej pokrytych poliamidowymi nasadkami.

2 lata

Produkt do zabawy został zbadany zgodnie z normami europejskimi EN 1176-1:2017, posiada aktualny certyfikat TÜV.



Gwarancja:

25 lat na wszystkie ścianki, słupy stalowe oraz rury ze stali nierdzewnej
10 lat na twarde plastik, elementy metalowe, podłogi ze sklejki i drewniane słupy
5 lat na sprężyny, siatki, elementy plastikowe formowane rotacyjnie i łączniki metalowe
2 lata na elementy ruchome